

# ステンレストレー1ユニット ブラック

この度は、スノーピーク製品をお買い上げいただき、誠にありがとうございます。本製品はアイアングリルテーブル(以下、IGT)専用のステンレス製天板です。安全にご使用いただくためにも下記の取扱説明書をよく読んでからご使用ください。また、読み終わった後も大切に保管してください。説明内容で理解出来ない点及び製品に不具合が確認された際には直ちに使用を中止しご購入いただきました販売店様もしくは弊社ユーザーサービスまでお問い合わせください。

## セット内容(各部の名称)

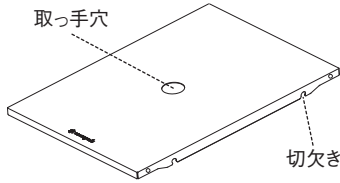

取扱説明書  
(本書)

## スペック

- 材質:ステンレス(耐熱塗装)
- サイズ:250×360×15(h)mm
- 重量:635g

## 安全上の注意事項 ご使用の前によく読んで予測される事故を回避し安全にご使用ください。

### ⚠ 危険 明らかに生命に関わる重大な事故が予測される行為を示します。

- 本製品と併せてご使用になる各アイテムの取扱説明書を必ずお読みください。

### ⚠ 警告 取扱いを誤った場合、使用者が死亡または重傷を負う可能性があることを示します。

- ご使用の前に、本製品を点検し各部に異常がないことを確認してください。異常が発見された場合は、直ちに使用を中止しお買い求めいただいた販売店様、または弊社ユーザーサービスに点検または修理を依頼してください。●IGTと組み合わせてご使用の際は、他の燃焼器からの熱により本製品にも熱が伝わり熱くなります。ステンレストレー1ユニット(CK-085)、リッドトレイーフユニット(CK-026)より高温になりますので、ヤケドなどの事故に十分ご注意ください。●燃焼器と隣接して本製品を使用する際はガスカートリッジや可燃性の物、または熱の影響を受けやすいものを0.5ユニット(125mm)以内に置かないでください。爆発、変形、火災のおそれがあります。●直射日光の当たる場所や熱源の近くに置かないでください。本製品が不意に熱くなりヤケドを負う危険性があります。●本製品には座ったり乗ったりしないでください。本製品の破損・転倒からのケガなど思わぬ事故につながるおそれがあり大変危険です。

### ⚠ 注意 ケガや本体破損、物品破損として拡大損害の原因となる行為を示します。

- 本製品をIGTまたはTAKIBI MYテーブルに設置する際は確実にフレームに設置したことを確認してから手を放してください。確実に設置されていないと、本製品が落下するおそれがあります。●本製品は鋼板を使用しております。端部処理を施しておりますが、端部で指を切るなどの危険性がありますので、取扱いには十分注意してください。●本製品は常設用ではありません。本製品に重量物を載せたままにすると変形につながるおそれがあります。●金属製のヘラや硬い素材のタワシなどを用いて汚れを落とさないでください。傷や変形、塗装のはがれにつながるおそれがあります。汚れを落とす際は「メンテナンスについて」をご参照ください。●本製品の上で直接調理や作業を行わないでください。本製品の傷や変形、塗装のはがれにつながるおそれがあります。●本製品に強い衝撃を与えないでください。本製品の变形・破損の原因となります。●結露によりサビにつながるおそれがありますので、湿度が高い場所や温度変化の激しい場所での保管はしないでください。●本製品をバーベキューボックスなどの熱源の近くで使用すると、熱により変色や歪みが発生します。●熱したダッチオーブンや鍋等を本製品の上に置くと、熱により本製品の塗膜が変色・融解する可能性があります。●本製品は傷がつくことにより、金属の素地が露出します。運搬や取扱いにご注意ください。●本製品を使用用途以外で使用しないでください。思わぬケガや事故のおそれがあります。

## 使用方法

### 【IGTへの取り付け例】

※本製品は塗装品です。IGTへの設置は干渉部の塗装がはがれますのであらかじめご了承ください。

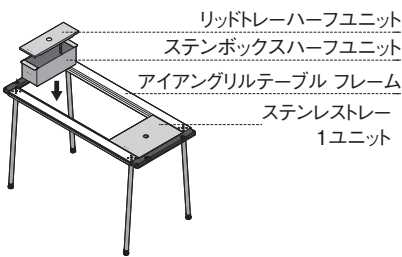

### 【TAKIBI MYテーブルへの取り付け】

TAKIBI MYテーブルが完全に開いていることを確認し、本製品の"切欠き"に TAKIBI MYテーブルのピンが挟まるように取り付けてください。 ※4か所すべてが正しく取り付けられていることを必ずご確認ください。

※本製品は塗装品です。TAKIBI MYテーブルへの取り付け部は塗装がはがれますのであらかじめご了承ください。

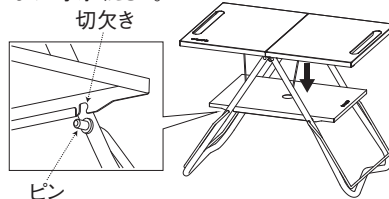

⚠注意:TAKIBI MYテーブルに取り付けて使用する際は"切欠き"より外側に重量物または、液体が入った容器を置かないでください。

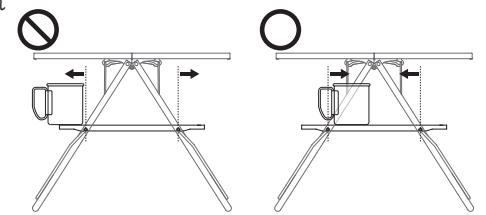

## メンテナンスについて

- 長期間ご使用しなかった製品を再度お使いになる際は、本製品を点検し各部に異常がないことを確認してください。異常が発見された場合は、直ちに使用を中止しお買い求めいただいた販売店様、または弊社ユーザーサービスに点検または修理を依頼してください。●軽い汚れや水分が付着した場合は、速やかに乾いた布で拭き取ってください。●塩分(調味料等)やその他の薬品が付着した場合は、固く絞った布でよく拭き取り、十分に乾燥させてください。●メンテナンスされる際は手袋などの保護具をご使用ください。

## 品質保証について

お買い求めいただきました製品は万全を期していますが、万一不備な点がございましたら、お買い求めいただいた販売店様もしくは弊社または各製品に記載された連絡先にご相談ください。製造上の欠陥が原因の場合は無償で修理または交換させていただきます。その他の場合は適切な価格で修理させていただきます。修理、交換の判断は弊社の裁量によるものとさせていただきます。また、以下の場合は修理できない場合もありますので予めご了承ください。1.素材の経年劣化による損害など商品の寿命 / 2.改造および粗雑な取扱いによる故障 / 3.取扱説明書で禁止されている取扱いによる故障 / 4.不測の事故による商品の故障 / 5.その他製造上の欠陥以外による製品の故障 / 6.ゴミやさびによる故障 / 7.分解したことによる不具合の発生または破損 / 8.落下やその他の衝撃による部品の変形や破損による不具合 / 9.摩擦によるパーツの変化及びそれによる故障 / 10.他社製品との組み合わせによる故障

## 修理について

- 本格的な修理が必要な場合は、お買い求めになった販売店様または弊社ユーザーサービスまでお問い合わせください。●修理を依頼される場合は、必ず十分に乾燥させ、汚れをきれいに落としてください。●修理品には修理箇所がはっきりと解るように、必ずメモまたは荷札を付けてください。また破損時の状況をできるだけ詳しく書いたメモを添えてください。●修理品の運賃並びに修理費については以下のように規定させていただきます。1.保証対象の場合:往復運賃並びに修理費は弊社にて負担いたします。 / 2.保証対象以外の場合:往復運賃並びに修理費は、お客様のご負担とさせていただきます。

不明な点やお気付きの点がございましたら、**スノーピークユーザーサービス**  
販売店様または弊社ユーザーサービスまで  
お問い合わせください。  
0120-010-660 (9:00~17:00)  
Email:userservice@snowpeak.co.jp

株式会社スノーピーク  
〒955-0147 新潟県三条市中野原456  
Tel. 0256-46-5858 / Fax. 0256-46-5860  
www.snowpeak.co.jp

MADE IN CHINA

## Stainless Tray 1 unit in Black

Thank you for purchasing a Snow Peak product. This product is stainless steel plate exclusively for Iron Grill Table (IGT) for camping. For safety, read the following instruction manual before use. Please keep it safe for future reference. Finally, if you find anything that you do not understand in the description or any problems with the product, please stop use immediately and contact the retailer or Snow Peak Customer Service.

### Contents (Name of the Parts)

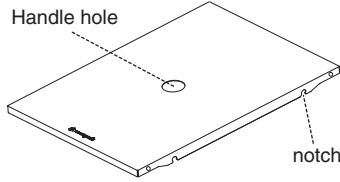

Instruction Manual  
(This Manual)

### Specifications

- Materials: Stainless Steel (Heat-Resistant Coating)
- Size: 250×360×15(h)mm(9.8"×14.2"×0.6"(h))
- Weight: 22.4 oz (635 g)

### Safety Precautions: Before use, please read thoroughly to ensure safety and avoid accidents.

#### ⚠ DANGER / Misuse could easily result in a serious accident or death.

- Please be sure to read the instruction manual for each item used in conjunction with this product.

#### ⚠ WARNING / Misuse could result in serious injury or death.

- Before using the product, check each part for abnormalities. If there are abnormalities, take the product to the dealer or Snow Peak Customer Service for inspection or repair.
- When used in combination with IGT, heat from other combustors will be transferred to this product, causing it to become hot. This product will retain more heat than the stainless steel tray 1 unit (CK-085) and the lid tray half unit (CK-026). Please use caution to avoid accidents and burns.
- When using this product adjacent to a burner or grill, do not place gas canisters, flammable materials, or heat-sensitive objects within 0.5 unit (4.9") of the product. Using these items close to the product may result in explosion, deformation, or fire.
- Do not expose the product to direct sunlight or place it near a heat source. The product will become hot, causing a potential for burns or injury.
- Do not sit or ride on this product. Doing so is extremely dangerous due to risk of an unexpected accident, damage to the product or injury from a fall.

#### ⚠ CAUTION / Misuse could result in injury to the user and/or damage to property.

- When installing this product on the IGT or Takibi My Table, make sure that it is securely installed on the frame before releasing your hand. If the product is not installed properly it may fall.
- This product is made of a steel plate. Although the edges are treated, there is a risk of cutting fingers on the edges, so please handle with care.
- This product is not for permanent installation. Leaving heavy objects on this product may lead to deformation.
- Do not use a metal spatula or a scrubbing brush made of hard material to remove stains. Doing so may cause scratches, deformation, or peeling of the paint. Refer to "Maintenance" when removing stains.
- Do not cook or work directly on the product. Doing so may result in scratches, deformation, or peeling of the paint on the product.
- Do not subject this product to drops or strong jolts, as they may cause deformation or damage.
- Do not store the product in a humid place or in a place where the temperature changes rapidly, as condensation may lead to rusting.
- If this product is used near a heat source such as a barbecue box, discoloration or distortion will occur due to the heat.
- If a hot Dutch oven or pot is placed on the product, the heat may cause discoloration or melt the product's coating.
- Scratches on this product will expose the bare metal. Please be careful when transporting and handling.
- Do not use this product for anything other than its intended use, doing so may result in unexpected injury or accident.

### Instructions for Use

#### [Example of installation on IGT]

Please note that this product is painted and the paint will peel off at the contact areas when installed on an IGT.

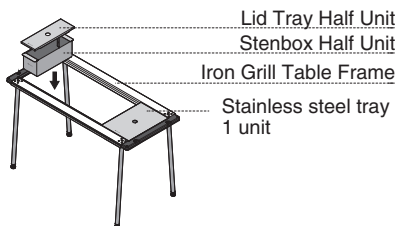

#### [Installation on Takibi My Table]

Make sure Takibi My Table is completely open, and install the table so that its pins are inserted into the "notch" of this product. Be sure to check that all four places are properly installed. Please note that this product is painted and the paint will peel off at the attachment points.

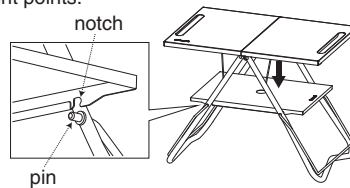

⚠ CAUTION: When using the Takibi My Table, do not place heavy objects or containers of liquids outside of the "notch".

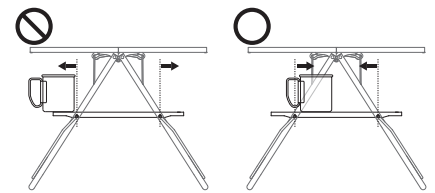

### Maintenance

- Before using a product that has been in storage for a long time, check each part for abnormalities. If there are abnormalities, take the product to the retailer or contact Snow Peak Customer Service for inspection or repair.
- If light dirt or moisture adheres to the surface, wipe it off with a dry cloth as soon as possible.
- If salt (seasonings, etc.) or other chemicals adhere to the product, wipe thoroughly with a tightly wrung cloth and dry thoroughly.
- Please use gloves and other protective equipment when performing maintenance.

### Warranty

Snow Peak has taken all possible measures to ensure every product is durable and functions correctly. If you find any product defects, please contact the retailer where you purchased the product or Snow Peak Customer Service. If there are apparent defects in the product's manufacturing, the defective product will be repaired or exchanged free of charge. In other cases, Snow Peak will repair the product for an appropriate fee. The decision to repair or replace the product will be at our discretion. Snow Peak will not repair the product for any damage that occurred due to the following: 1. Material deterioration caused by age. / 2. Damage caused by modifications or rough handling. / 3. Damage caused by inappropriate use not mentioned in the instruction manual. / 4. Damage caused by unexpected accidents. / 5. Any damage other than defects in the manufacturing process. / 6. Damage caused by dust or rust. / 7. Damage and defects caused by dismantling the product. / 8. Damage and defects caused by dropping, jolting or other shocks. / 9. Deterioration or failure of parts due to friction. / 10. Damage caused by the use of the product in combination with another manufacturer's products.

### Repair

- If professional repairs are required, please contact the retailer where you purchased the product or Snow Peak Customer Service.
- When you request repairs, please make sure that the product is dry and clean.
- Please attach a memo or a tag indicating the necessary repair and please write details of how and when the damage occurred.
- Transportation and repair costs are determined as follows: 1. Within warranty: The transportation cost (both ways) and repair cost will be covered by Snow Peak. / 2. Outside warranty: The transportation cost (both ways) and repair cost will be covered by the customer.

#### Snow Peak USA, Inc.

404 NW 23rd Avenue, Portland, Oregon 97210, USA  
Tel. +1 (888) 424-4916 / Instagram. @snowpeakusa  
Email. info@snowpeak.com / www.snowpeak.com

#### Snow Peak, Inc.

456, Nakanohara, Sanjo-Shi, Niigata 955-0147 Japan  
Tel. +81 256-46-5858 / Fax. +81 256-46-5860  
www.snowpeak.co.jp

## エントリーIGT ブラック(フレームのみ)

この度は、スノーピーク製品をお買い上げいただき、誠にありがとうございます。本製品は、アイアングリルテーブル(IGT)シリーズのユニットアイテムを組み込んで使用するフレームです。安全にご使用いただくためにも下記の取扱説明書をよく読んでからご使用ください。また、読み終わった後も大切に保管してください。説明内容で理解出来ない点及び製品に不具合が確認された際には直ちに使用を中止しご購入いただきました販売店様もしくは弊社ユーザーサービスまでお問い合わせください。

本製品に取り付けられる外側を拡張できる製品は、マルチファンクションテーブルシリーズのみです。その他のフレーム外側を拡張する製品を本製品に取り付けると転倒のおそれがあるため使用できません。予めご了承ください。

### セット内容(各部の名称)

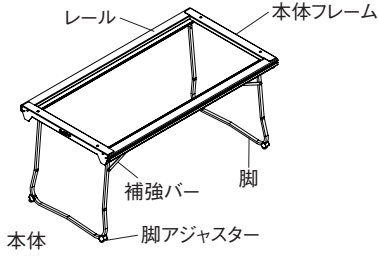

取扱説明書  
(本書)

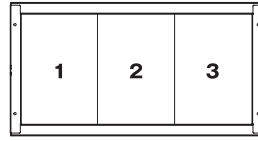

3ユニットがセッティング可能  
※セッティングユニットが1ユニットの場合

### スペック

- 材質:アルミニウム合金(粉末塗装)、スチール(クロームメッキ)、ポリプロピレン
- サイズ:833×440×400(h)mm
- 収納サイズ:833×440×50(h)mm
- 重量:2.7kg

### 安全上の注意事項 ご使用の前によく読んで予測される事故を回避し安全にご使用ください。

#### ⚠ 危険 明らかに生命に関わる重大な事故が予測される行為を示します。

- 本製品にユニットアイテムを組み込む際は、ご使用前に各ユニットアイテムの取扱説明書をよく読んでからお使いください。
- 屋外専用のユニットアイテムを組み込む際は、本製品を屋内で使用しないでください。
- 燃焼機器のガスカートリッジ交換及び給油をする際は、周囲に火気がないことを確認してから行ってください。

#### ⚠ 警告 取扱いを誤った場合、使用者が死亡または重症を負う可能性があることを示します。

- ご使用前に、本製品を点検し各部に異常がないことを確認してください。異常が発見された場合は、直ちに使用を中止しお買い求めいただいた販売店様、または弊社ユーザーサービスに点検または修理を依頼してください。
- 脚部に変形がないことを確認してください。
- ユニット交換及びレイアウト変更をする際は、本体及びユニットアイテムが十分に冷めていることを確認してから行ってください。ヤケドの原因となります。
- ユニットアイテム使用中は絶対に移動させないでください。移動の際は必ずユニットを取りはずしてください。
- 炎天下ならびに使用するユニットアイテムによっては本体や周囲が高温になる場合があります。ヤケドには十分に注意してください。
- 本製品を使用する場合は2本の脚に均等に荷重がかかるように、30kg以下でご使用ください。
- お子様が触れない様、常に注意してください。
- 天面に手をつけて立ち上がった時、テーブルの上に腰かけたりしないでください。怪我や破損の原因になります。
- 火気を使用するユニットアイテムを組み込む際は、燃えやすいもの(テントやタープの下、乾いた草の上など)及び近くで使用しないでください。
- 確実に脚部が補強バーで固定されていることを確認してご使用ください。(セッティングと収納の項を参照)また使用中は脚部が左右に正しくきちんと開いていることを確認してください。
- 商品の改造は絶対にしないでください。機能を損なったり強度が低下します。

#### ⚠ 注意 ケガや本体破損、物品破損として拡大損害の原因となる行為を示します。

- 本製品の塗装の特性上強くこすると色うつりすることがあります。収納や運搬の際にお気を付けてください。
- 本製品を清掃する際は手袋などの保護具を使用して清掃してください。思わぬケガをすることがあります。
- 本製品はテーブル並びに調理器具のフレームとして設計されています。それ以外の使用はしないでください。
- 熱源を持つ製品ユニット(炭火のBBQボックスやガスを使うバーナー等)は木製の天板(竹製の天板等)と隣同士にならないようにレイアウトしてください。熱による影響で製品の破損やヤケドのおそれがあります。隣り合わないよう必ず当社製品のステンレス製天板をお使いください。
- 地盤のしっかりした平坦な場所を選び、凹凸のある場所や傾斜地で使用しないでください。
- 金属や硬いもの尖ったものなどで本体を擦らないでください。傷、塗装の剥離などの原因になります。
- 無理な取扱いは怪我やヤケド、製品の破損につながるおそれがありますのでご注意ください。
- 本製品を転倒させたり、落下させたり、ぶつけたりしないでください。強い衝撃を加えると破損の原因になります。
- 不安定な状態で使用せず、脚アジャスターでの水平を調整しご使用ください。脚アジャスターはネジ部を5mm以上出さないでください。
- 商品の特性上、ご使用にあたり、本体フレーム、レールや脚などオプションの接続部の金属の素地が露出する場合があります。ご了承ください。
- 本製品は傷がつくことにより、金属の素地が露出します。運搬や取り扱いにご注意ください。
- 脚の開閉時や補強バーの摺動時にそれぞれが本体とこすれることで金属の素地が露出します。ご了承ください。

### 使用方法

●本製品はテーブルならびに調理器具のフレームとして設計されたアイアングリルテーブル(以下IGT)用に設計されています。安全には十分配慮されていますが、間違った使い方をすると転倒、火災、ヤケドなどの事故になることがあります。十分にご理解の上、お使い初めください。●当社のIGTユニットサイズの製品がテーブルフレーム内に組み込めます。基本ユニットサイズは(1ユニット=S)250×360mm、(2ユニット=W)500×360mmの設定です。様々なユニットを選択し、組み合わせ、自由なレイアウトをお楽しみいただけます。

□セッティングと収納 (収納の際はユニットを取り外し、本体を裏返してから逆の手順で行います。)

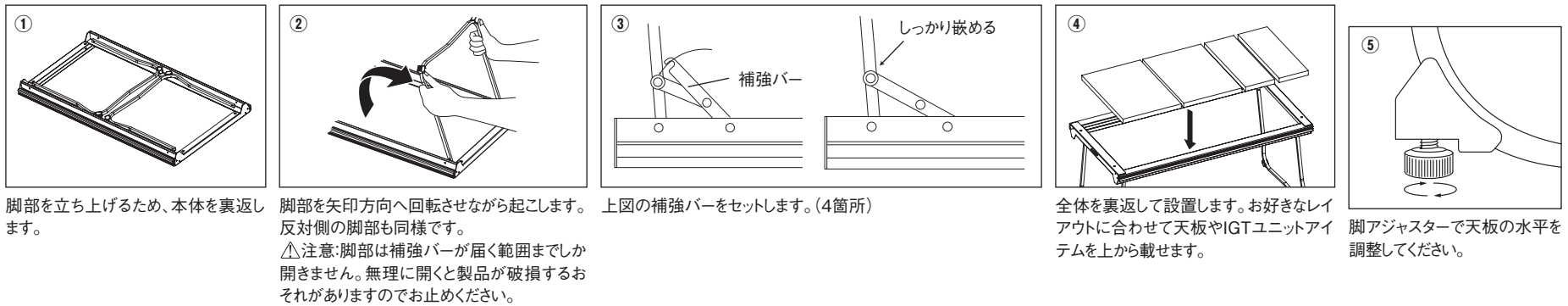

脚部を立ち上げるため、本体を裏返します。

脚部を矢印方向へ回転させながら起こします。上図の補強バーをセットします。(4箇所)

反対側の脚部も同様です。  
△注意:脚部は補強バーが届く範囲までしか開きません。無理に開くと製品が破損するおそれがありますのでお止めください。

全体を裏返して設置します。お好きなレイアウトに合わせて天板やIGTユニットアイテムを上から載せます。

脚アジャスターで天板の水平を調整してください。

### メンテナンスについて

●長期間ご使用しなかった製品を再度お使いになる際は、本製品を点検し各部に異常がないことを確認してください。異常が発見された場合は、直ちに使用を中止しお買い求めいただいた販売店様、または弊社ユーザーサービス係に点検または修理を依頼してください。●水分や塩分などが付着した場合は、速やかに拭き取り、十分に乾燥させてください。●軸受け部やロック部の切欠き、脚の接地部などには、定期的に潤滑油を塗布してスムーズな動きを保ち、サビを防いでください。●脚の取り付け部分及び補強バーは常に清潔に保ってください。砂やホコリ、汚れが付着したまま脚を開閉すると、固着やガタ、破損の原因となります。●使用後は、汚れをよく拭き取り、通気性の良い場所に保管してください。●洗浄する際に塗装部は中性洗剤で洗浄していただき、酸性やアルカリ性の洗浄剤を含んだもので洗浄しないでください。塗装剥がれやシミの原因となります。

### 品質保証について

お買い求めいただきました製品は万全を期していますが、万一不備な点がございましたら、お買い求めいただいた販売店様もしくは弊社または各製品に記載された連絡先にご相談ください。製造上の欠陥が原因の場合は無償で修理または交換させていただきます。その他の場合は適切な価格で修理させていただきます。修理、交換の判断は弊社の裁量によるものとさせていただきます。また、以下の場合は修理できない場合もありますので予めご了承ください。1.素材の経年劣化による損傷など商品の寿命 / 2.改造および粗雑な取扱いによる故障 / 3.取扱説明書で禁止されている取扱いによる故障 / 4.不測の事故による商品の故障 / 5.その他製造上の欠陥以外による製品の故障 / 6.ゴミやさびによる故障 / 7.分解したことによる不具合の発生または破損 / 8.落下やその他の衝撃による部品の変形や破損による不具合 / 9.摩擦によるパーツの変化及びそれによる故障 / 10.他社製品との組み合わせによる故障

### 修理について

●本格的な修理が必要な場合は、お買い求めになった販売店様または弊社ユーザーサービスまでお問い合わせください。●修理を依頼される場合は、必ず十分に乾燥させ、汚れをきれいに落としてください。●修理品には修理箇所がはっきりと解るように、必ずメモまたは荷札を付けてください。また破損時の状況をできるだけ詳しく書いたメモを添えてください。●修理品の運賃並びに修理費については以下のように規定させていただきます。1.保証対象の場合:往復運賃並びに修理費は弊社にて負担いたします。 / 2.保証対象以外の場合:往復運賃並びに修理費は、お客様のご負担とさせていただきます。

不明な点やお気付きの点がございましたら、販売店様または弊社ユーザーサービスまでお問い合わせください。

スノーピークユーザーサービス  
☎0120-010-660 (9:00~17:00)  
Email:userservice@snowpeak.co.jp

株式会社スノーピーク  
〒955-0147 新潟県三条市中野原456  
Tel.0256-46-5858 / Fax.0256-46-5860  
www.snowpeak.co.jp

## Entry IGT Black (Frame only)

Thank you for purchasing a Snow Peak product. This product is a frame designed to accommodate unit items from the Iron Grill Table (IGT) series. For safety, read the following instruction manual before use. Please keep it safe for future reference. Finally, if you find anything that you do not understand in the description or any problems with the product, please stop use immediately and contact the retailer or Snow Peak Customer Service.

Only products from the Multi-Function Table series can be attached to this product to enlarge its outer section. Attaching any other products that enlarge the outside of the frame may cause it to tip over, so such products should not be used with this frame. Please note that beforehand.

### Contents (Name of the Parts)

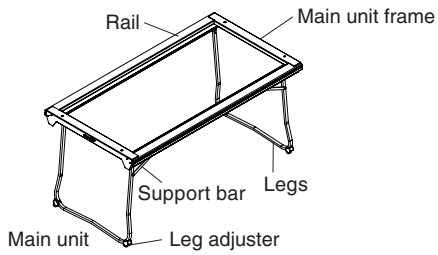

Instructions  
(this document)

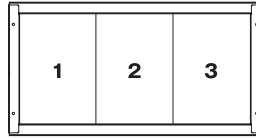

Up to three units can be set up.  
\*When one setting unit is used

### Specifications

- Material: Aluminum alloy (powder coated), steel (chrome-plated), and polypropylene
- Size: 833×440×400(h)mm / 32.8"×17.3"×15.7"(h)
- Storage size: 833×440×50(h)mm / 32.8"×17.3"×2"(h)
- Weight: 2.7kg / 6.0 lbs

### Safety Precautions: Before use, please read thoroughly to ensure safety and avoid accidents.

#### ⚠ DANGER / Misuse could easily result in a serious accident or death.

- When assembling and attaching a unit item to this product, carefully read the instructions for the unit item before use. •If an outdoor-use unit item is attached to this product, do not use this product indoors. •Make sure that there is no source of fire nearby when replacing the fuel canister or supplying fuel to heating equipment.

#### ⚠ WARNING / Misuse could result in serious injury or death.

- Before using the product, check each part for abnormalities. If there are abnormalities, take the product to the dealer or Snow Peak Customer Service for inspection or repair.
- Check for any distortion in the legs.
- Make sure that the main unit and unit items have sufficiently cooled when performing unit replacement or layout change. Otherwise, burns may result.
- Do not move this product while unit items are in use. Always remove the units before moving the product.
- The main unit and nearby areas may become hot under blazing sun or depending on the unit items used. Use due caution to prevent burns.
- When using this product, ensure that load is applied evenly on the two legs. The load must not

- exceed 30 kg / 66 lbs.
- Always be careful not to allow children to touch this product.
- Do not plant your hand on the tabletop to support standing up or sit on top of the table. It may result in injuries and/or damage.
- When installing unit items that use fire, do not use them on or near flammable materials (such as under a tent or tarp, or on dry grass).
- Make sure that the legs are securely held in place with the support bars before use. (See the section on the setup and storage) Also, make sure that the legs are correctly and properly open on both sides during use.
- Do not alter this product. Doing so may damage functionality or reduce strength.

#### ⚠ CAUTION / Misuse could result in injury to the user and/or damage to property.

- Please note that the powder coating may cause color migration to other products if the product is strongly rubbed. Please be careful when transporting and handling this product.
- Use protective gear such as gloves when cleaning this product. Otherwise, unexpected injuries may occur.
- This product is designed as a table and cooking equipment frame. Do not use this product for any other purposes.
- Use a layout that prevents any product unit with a heat source (e.g. charcoal fire barbecue box or gas burner) from coming next to a wooden tabletop (e.g. bamboo tabletop). The heat may cause damage to the products or burns. Always use Snow Peak's stainless steel tabletop to prevent such products from being used next to heat.
- Select flat, solid ground for installation. Do not use this product on uneven or inclined surfaces.
- Do not rub the main unit with metal or any hard or sharp objects. Doing so may cause scratches or peeling of the coating.

- Improper handling may lead to injuries, burns, or damage to products.
- Do not allow this product to fall, drop, or impact against other objects. Sustaining a strong impact may cause it to break.
- Do not use this product in any unstable condition. Make sure that the leg adjusters are adjusted to keep the table level. The leg adjuster screws should not protrude more than 5 mm.
- Due to the nature of the product, the bare metal of the main frame or optional connection parts such as rails or legs may be exposed during use. Thank you for your understanding.
- Please be aware that scratches on this product may expose the bare metal surface. Please be careful when transporting and handling the product.
- When the legs or the support bars are turned, each rubs against the body and exposes the bare metal surface. Please be aware of this.

### Instructions for Use

•This product is designed to be used with the Iron Grill Table ("IGT") designed as a table and cooking equipment frame. While utmost care is taken for safety, incorrect use may cause accidents such as falling, fire, and burns. Start use with a good understanding of the above. •Snow Peak's IGT unit size products can be assembled inside the table frame. The basic unit size is 250 × 360 mm / 9.8" × 14.2" for one unit (S size) or 500 × 360 mm / 19.7" × 14.2" for two units (W size). You can select and combine various units to enjoy different layouts.

**Setup and storage** (For storage, remove the additional units and turn the main unit upside-down before performing the installation procedure in reverse.)

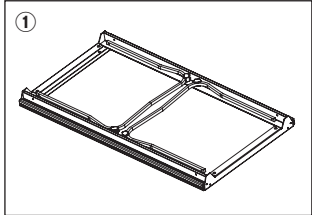

Turn the main unit upside-down to erect the leg parts.

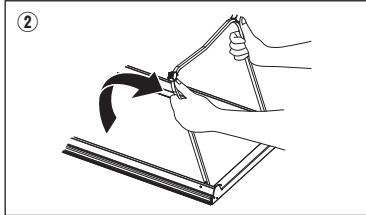

Turn the leg parts in the direction of the arrow to fold out the legs. Do the same to the leg parts on the other side. The legs only fold out as far as the support bars can reach. Trying to forcibly open the legs further may cause the product to break.

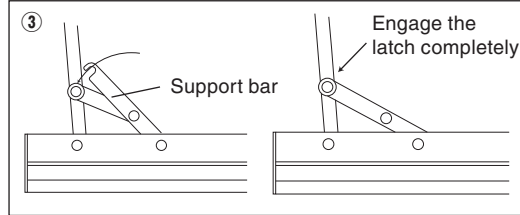

Engage the support bar shown above. (4 locations)

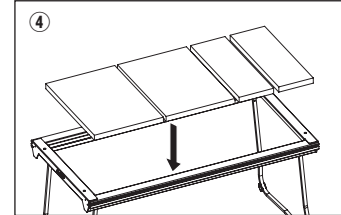

Flip the entire table unit back from the upside-down position and install it. According to your preferred layout, place tabletops and/or IGT unit items on the top.

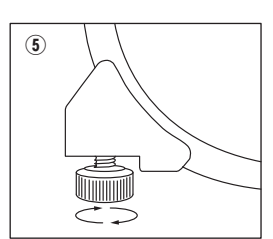

Use the leg adjusters to make the tabletop level.

### Maintenance

•Before using a product that has been in storage for a long time, check each part for abnormalities. If there are abnormalities, take the product to the retailer or contact Snow Peak Customer Service for inspection or repair. •Quickly wipe off any adhered water or salt and let the product dry completely. •Regularly apply lubricant to the bearings, locking notches, and leg contact points to help ensure smooth movement and prevent rusting. •Always keep the leg attachment parts and the support bars clean. Opening and closing the legs with sand, dust, and/or dirt may result in the legs getting stuck, not locking properly, or breaking. •Wipe off dirt after use and store the product in a well-ventilated place. •When washing, please wash the coating part with neutral detergent, and do not wash with anything containing acidic or alkaline detergent. It may cause the coating to come off or stain

### Warranty

Snow Peak has taken all possible measures to ensure every product is durable and functions correctly. If you find any product defects, please contact the retailer where you purchased the product or Snow Peak Customer Service. If there are apparent defects in the product's manufacturing, the defective product will be repaired or exchanged free of charge. In other cases, Snow Peak will repair the product for an appropriate fee. The decision to repair or replace the product will be at our discretion. Snow Peak will not repair the product for any damage that occurred due to the following. 1. Material deterioration caused by age / 2. Damage caused by modifications or rough handling / 3. Damage caused by inappropriate use not mentioned in the instruction manual / 4. Damage caused by unexpected accidents / 5. Any damage other than defects in the manufacturing process / 6. Damage caused by dust or rust / 7. Damage and defects caused by dismantling the product / 8. Damage and defects caused by dropping, jolting or other shocks / 9. Deterioration or failure of parts due to friction / 10. Damage caused by the use of the product in combination with another manufacturer's products

### Repair

•If professional repairs are required, please contact the retailer where you purchased the product or Snow Peak Customer Service. •When you request repairs, please make sure that the product is dry and clean. •Please attach a memo or a tag indicating the necessary repair and please write details of how and when the damage occurred. •Transportation and repair costs are determined as follows: 1. Within warranty: The transportation cost (both ways) and repair cost will be covered by Snow Peak. / 2. Outside warranty: The transportation cost (both ways) and repair cost will be covered by the customer.